



<https://www.vr-view.jp/lasalle/frontier-grand-nishi-shinjuku/final/>

FRONTIER GRAND NISHI SHINJUKU



フロンティアグラン西新宿 ～西新宿の地に、最上級のセットアップオフィス誕生～

<https://frg-nishishinjuku.com/>



【共用部】1階 ビジネスラウンジ

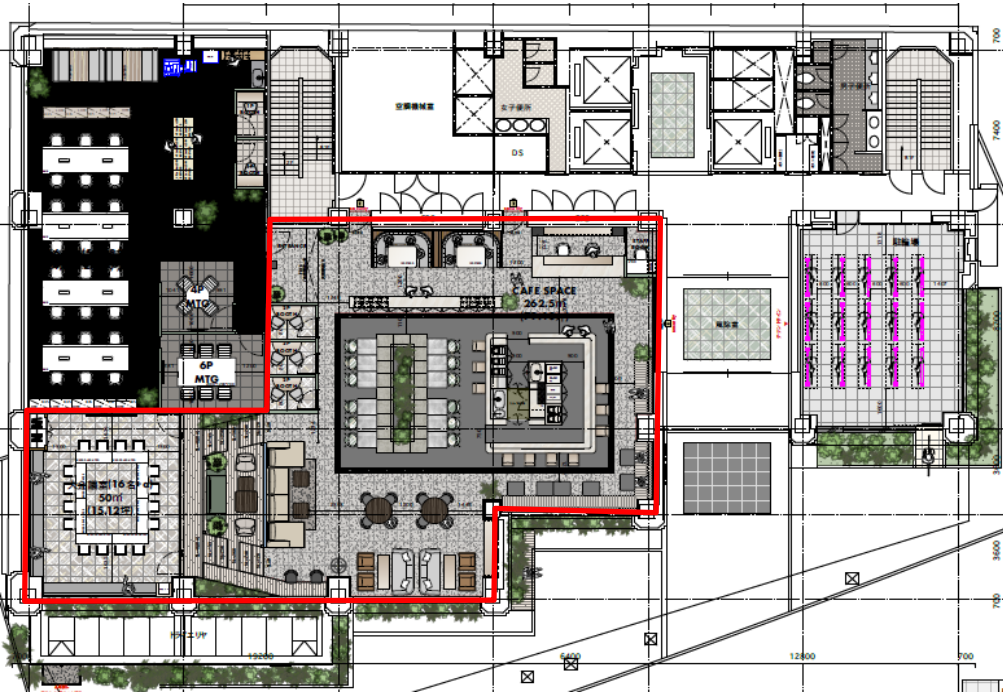

- ・平日はコミュニティーマネージャーが常駐し、円滑な利用を促進します。（今後、入居者向けの企画実施予定）
- ・コーヒーやラテ等のフリードリンクをご利用いただけます。
- ・様々な大きさのワークスペースの他に、2名用ウェブブース（3部屋）や予約課金制の16名用大会議室のご用意もあります。

【利用可能時間：6:00~23:00】

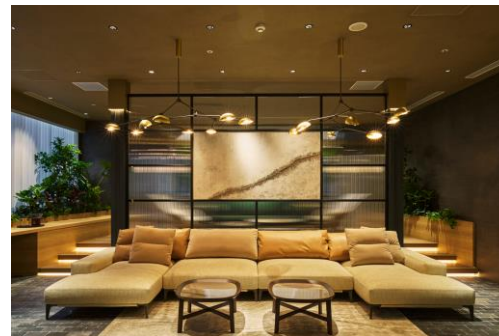

【共用部】地下1階 ワークアウトエリア



・ランニングマシン、サンドバッグ、ヨガエリアから成り立つワークアウトエリアがあります。

・ドライヤー、タオルの完備された更衣室兼シャワールームも入居者は無料で利用可能です。

・予約式個室シミュレーションゴルフルームは、コミュニケーションの場としても活用いただけます。

【利用可能時間：6:00~23:00】

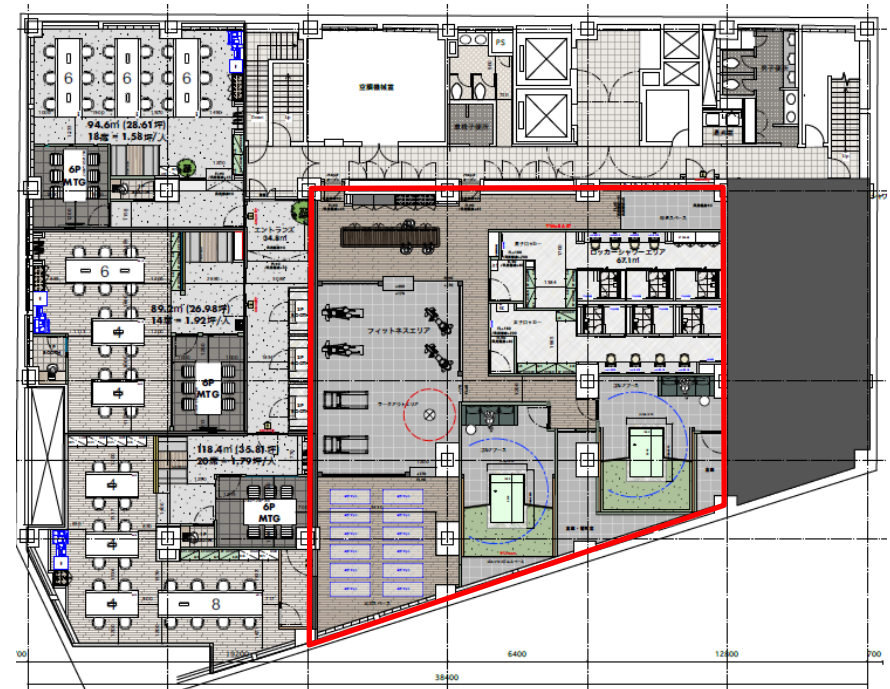

【スタンダードフロアの特徴】

<https://www.vr-view.jp/lasalle/frontier-grand-nishi-shinjuku/standard/>

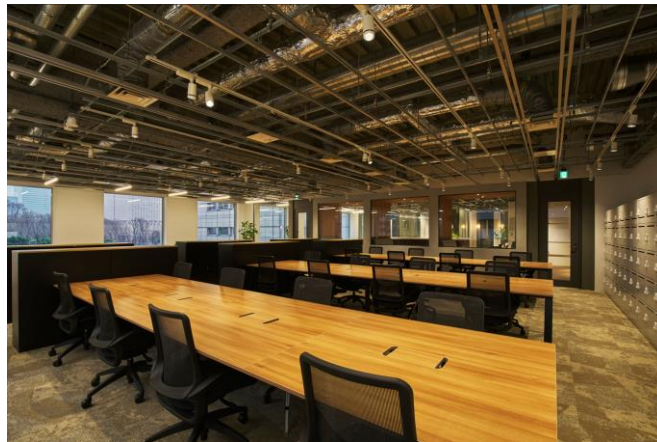

- ・デザイン性の高いインテリアが導入されています。
- ・会議室だけでなく、什器も設置しており、回線工事さえ完了すればすぐに利用可能です。



【ご提案区画】

402区

スタンダードフロア

58.28坪

固定デスク24席

月額2,098,080円

2025年9月1日

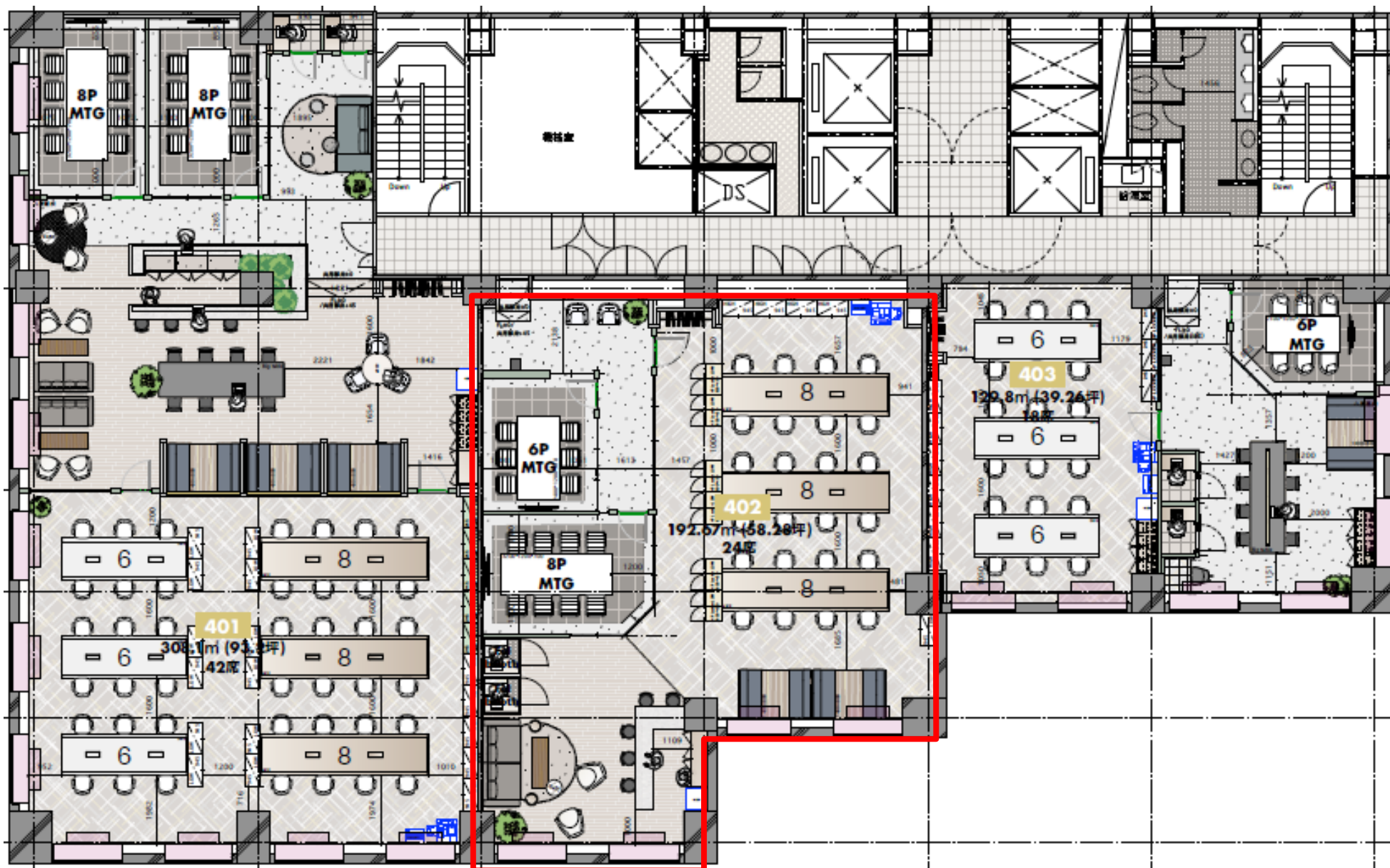

【ご提案区画】

601区

スタンダードフロア

190.75坪

固定デスク62席

月額6,485,500円

即日

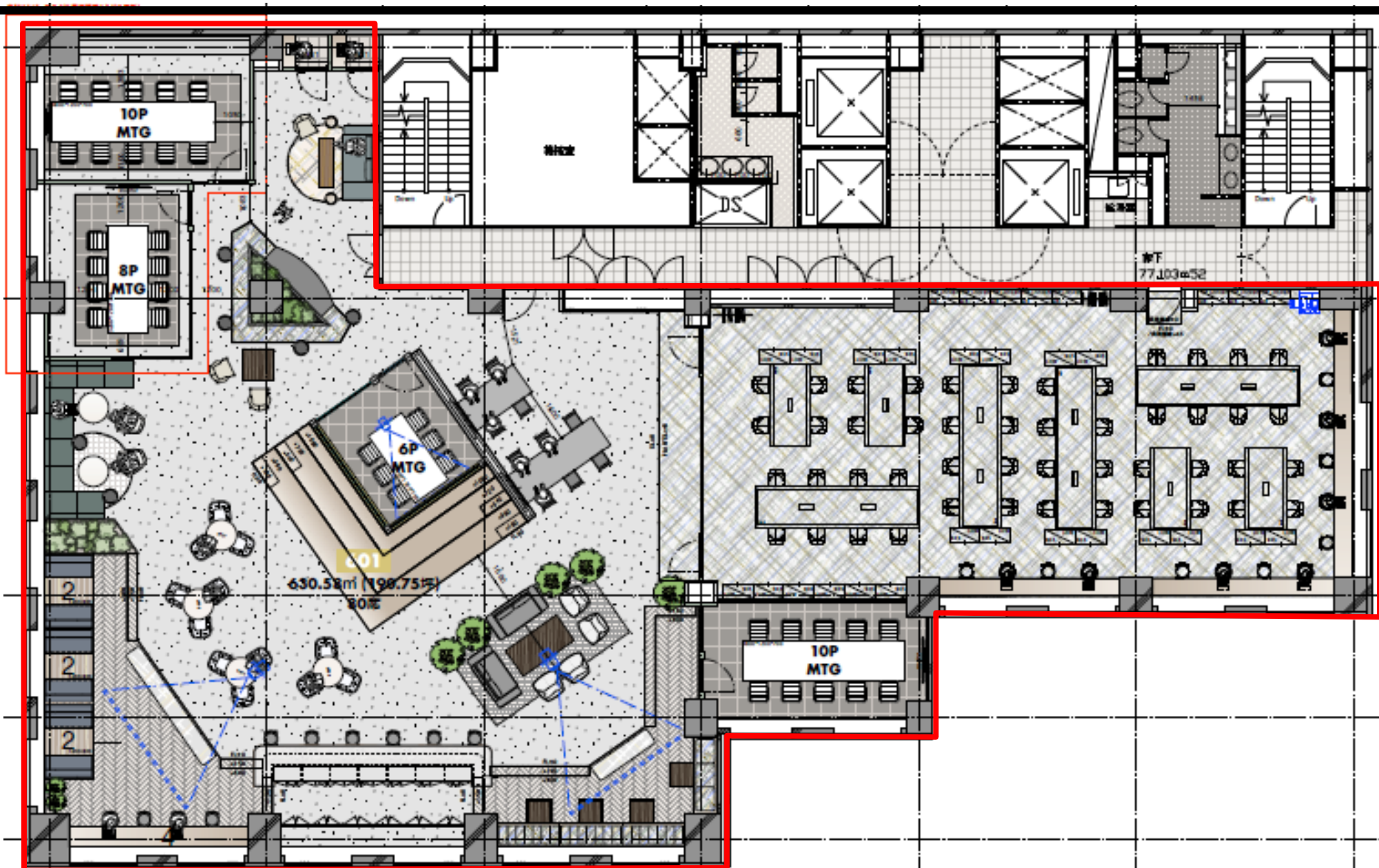

区画一覧

6階	601区	
契約面積 固定デスク数	190.75坪	62席
賃料単価 月額賃料	坪34,000円	6,485,500円
入居時期	即日	

5階	501区	502区
契約面積 固定デスク数	契約済	契約済
賃料単価 月額賃料		
入居時期		

4階	401区	402区	403区
契約面積 固定デスク数	契約済	58.28坪	24席
賃料単価 月額賃料		坪36,000円	2,098,080円
入居時期		2025年9月1日	

3階	301区	302区	303区
契約面積 固定デスク数	契約済	契約済	契約済
賃料単価 月額賃料			
入居時期			

2階	201区	202区
契約面積 固定デスク数	契約済	契約済
賃料単価 月額賃料		
入居時期		

1階	101区
契約面積 固定デスク数	契約済
賃料単価 月額賃料	
入居時期	

地下1階	B101区	B102区	B103区
契約面積 固定デスク数	契約済	契約済	契約済
賃料単価 月額賃料			
入居時期			

屋上	PREMIUM FLOOR 入居者専用バルコニー
----	--------------------------

12階	1201区	1202区
契約面積 固定デスク数	契約済	契約済
賃料単価 月額賃料		
入居時期		

11階	1101区	1102区	1103区
契約面積 固定デスク数	契約済	契約済	契約済
賃料単価 月額賃料			
入居時期			

10階	1001区	1002区	1003区
契約面積 固定デスク数	契約済	契約済	契約済
賃料単価 月額賃料			
入居時期			

9階	901区	902区
契約面積 固定デスク数	契約済	契約済
賃料単価 月額賃料		
入居時期		

8階	801区	802区	803区
契約面積 固定デスク数	契約済	契約済	契約済
賃料単価 月額賃料			
入居時期			

7階	701区	702区	703区
契約面積 固定デスク数	契約済	契約済	契約済
賃料単価 月額賃料			
入居時期			

 =STANDARD FLOOR
(スタンダードフロア)

 =PET FRIENDLY FLOOR
(ペットフレンドリーフロア)

 =PREMIUM FLOOR
(プレミアムフロア)

■ 敷金：6ヶ月

※保証会社（日商保）加入の場合、敷金減額も可能です。

■ 保証会社加入料：賃料6ヶ月×5%×契約年数

※上記金額が契約年数毎にかかります。

■ 礼金 / 償却 / 更新料：なし

■ 契約形態：普通借家契約2年

■ 共用部利用料金：基本無料

※ただし、地下1階のゴルフレンジ及び1階の大会議室は予約制です。

※1階大会議室のみ、2,000円/1時間の料金が発生します。

■ 共用部開放時間帯：

- ①1階ビジネスラウンジ：6:00~23:00（内、平日9:30~17:30は受付常駐）
- ②地下1ワークアウトエリア：6:00~23:00
- ③屋上ルーフトップテラス：平日8:00~21:00
- ④1階正面エントランス：平日7:00~22:00

■ 竣工：1990年3月 <2023年2月全面リニューアル>

■ 構造：SRC造 地上12階地下3階建

■ 天井高：2,650mm ※スケルトン天井部分は3,850mm

■ 床仕様：OAフロア（40mm）

■ 空調：セントラル(VAV方式) + ペリメーター補助

※コアタイム：平日9時~21時（変更協議可能）

※時間外空調費：7.5円/m²/1時間

■ 電気代単価：25円 + 燃料調整費 + 再エネ賦課金 / kwh

※燃料調整費および再エネ賦課金は毎月変動致します。

※また、単価も電気代の高騰等により値段が上下する可能性があります。

■ 駐車場：月額50,000円/台（自走式）

■ 駐輪場：月額5,000円/台

■ 清掃ルール：

- ①水回りの清掃はビル側にて実施致します。
- ②貸室内の清掃契約は任意です。（ただし2階区画は清掃契約必須とします）
- ③ゴミ処理費用は賃料に含まれます。



徒歩アクセス

- ・都庁前駅（大江戸線） 徒歩9分
- ・初台駅（京王新線） 徒歩10分
- ・参宮橋駅（小田急線） 徒歩10分
- ・新宿駅 徒歩15分
- ・新宿地下通路o-2出口 徒歩8分



バスアクセス

- ・新宿駅 8分前後
※バス（宿45またはweバス）にて近隣停留所で下車
- ・渋谷駅 17分前後
※バス（宿51）にて西参道で下車

周辺ランチマップ

月：
レインボーダイナー



火：
SUNNY BOWL



水：
teratai



木：
ぞうさん食堂



金：
2nd BASE



※ ビル前のキッチンカー (2023年10月3日～開始)



A Subway

サンドウィッチ



B1F

B 杵屋

うどん・そば



B1F

C しゅん

寿司



B1F

D とんかつ新宿さぼてん

とんかつ



B1F

E カルネリコ カテテ

肉バル



B1F

F 中華ダイニング 満月庵

中華



B1F

1 ごはん処味咲家

定食



2 めん屋桔梗

ラーメン・つけ麺



3 シルクロード・タリム

エスニック料理



4 きんもち

カレーライス



5 ミニインドレストラン

インドカレー



6 サントワール

西洋料理

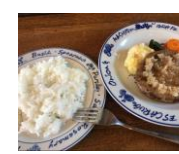

セキュリティカード発行枚数と面積効率

11階		1101区		1102区		1103区	
契約面積		93.2坪		58.28坪		39.26坪	
固定デスク数	一人当たり面積	41席	2.27坪/人	24席	2.43坪/人	16席	2.45坪/人
最大収容人数	一人当たり面積	61.5名	1.52坪/人	36名	1.62坪/人	24名	1.64坪/人

9階		901区		902区	
契約面積		127.05坪		63.7坪	
固定デスク数	一人当たり面積	64席	1.99坪/人	32席	1.99坪/人
最大収容人数	一人当たり面積	96名	1.32坪/人	48名	1.33坪/人

6階		601区	
契約面積		190.75坪	
目安デスク数	一人当たり面積	80席	2.38坪/人
最大収容人数	一人当たり面積	120名	1.59坪/人

※目安で入力しています。

- ・固定デスク数分のセキュリティカードは初回無料でお渡しします。
- ・固定デスク数の**1.5倍の枚数**までセキュリティカードは発行が可能です。
- ・ラウンジやフリーアドレスを活用することにより、**通常の物件の2/3程度の面積**にてご検討いただくことが可能です。

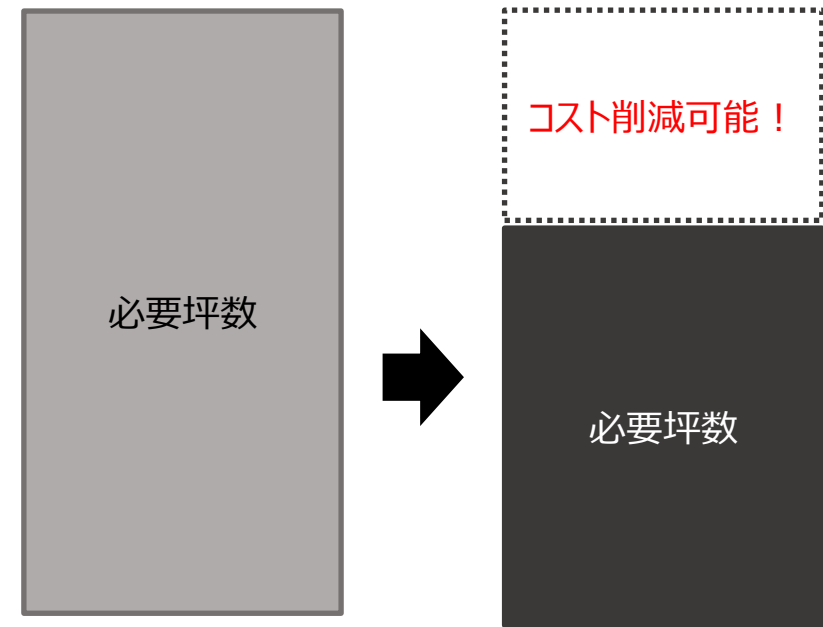

通常のオフィスを
借りる場合

日商保加入によるコストダウン（一定の審査有）

・オフィスを借りる際、通常必要となる内装工事費用と敷金。フロンティアグラン西新宿なら、内装工事費用も敷金も掛かりません。他の物件と比較すると、区画によっては5,000万円以上のコスト削減も見込めます。

・コストを抑えてご移転されたいテナント様、資金を成長事業に投資されたいテナント様、2～5年程度で増床移転する可能性の高いテナント様にオススメです。

【契約金例】

敷金6ヶ月をオーナーへ預入れ or 契約時に賃料0.6～0.9か月分を支払い以降2年毎に賃料0.6か月分を日商保に支払い（敷金ゼロ）

※初回期間が2年の場合は0.6ヶ月、2年半の場合は0.75ヶ月、3年の場合は0.9ヶ月程度になりますが、具体的な金額は別途お見積りしますので、お申し付けください。

【初期費用比較】



区画	坪数	坪単価	月額賃料	内装費用	敷金	保証料	移転コスト合計
12階	127.05坪	坪37,000円	4,700,850円	2,500,000円	0円	2,820,510円	5,320,510円

通常のオフィスを借りる場合

区画	坪数	坪単価	月額賃料	内装費用	敷金	保証料	移転コスト合計
通常	125坪	坪28,000円	3,500,000円	25,000,000円	35,000,000円	0円	60,000,000円

※通常のオフィスを借りる場合：内装費用 坪単価20万円、敷金10ヵ月と仮定

➡5,000万円以上のコスト削減!!

- ・セントラル空調の稼働時間は平日の連続した12時間となっています。（=稼働時間内の空調代はかかりません）
- ・稼働時間外は各部屋内にあるVAVのスイッチをいれると自動でメーターが作動します。（消し忘れ防止のために24時に一度停止します）
- ・時間外空調費は7.5円/m²/1時間です。各部屋ゾーン毎に申請可能です。（詳細なゾーン分け資料は別紙参照）
※請求は分単位の累計分数です。

ゾーニングの例（11階）



料金イメージ

- ・**60坪の区画で平日8時～21時まで（13時間）働く企業：**
約200m²×7.5円×延長1時間×平日22日
=33,000円
- ・**40坪の区画で平日8時～23時（15時間）まで働き、時間外は半分の空調を稼働する企業：**
約65m²×7.5円×延長3時間×平日22日
=32,175円

【共用部】地下2～3階 駐車場

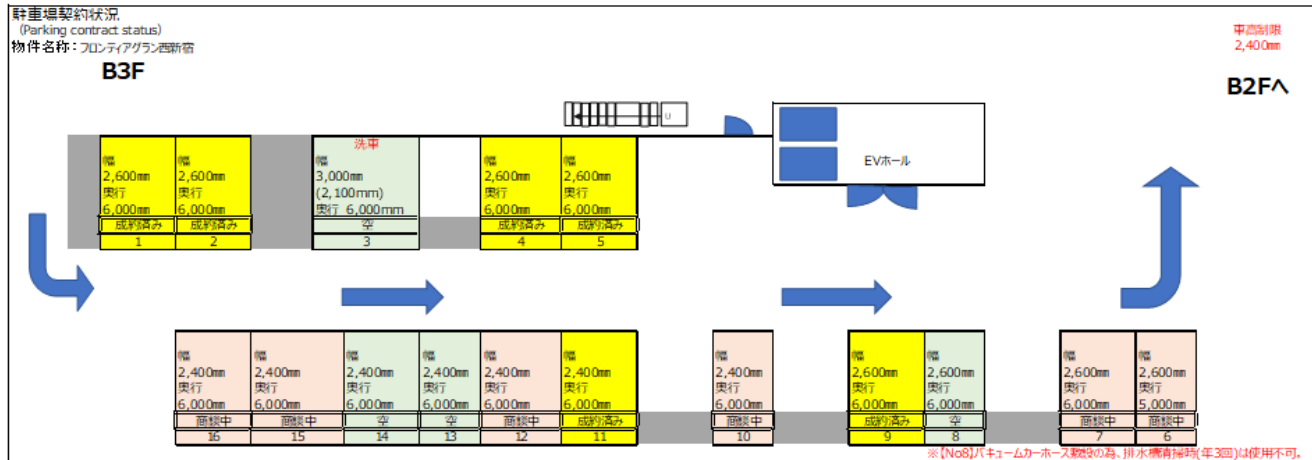
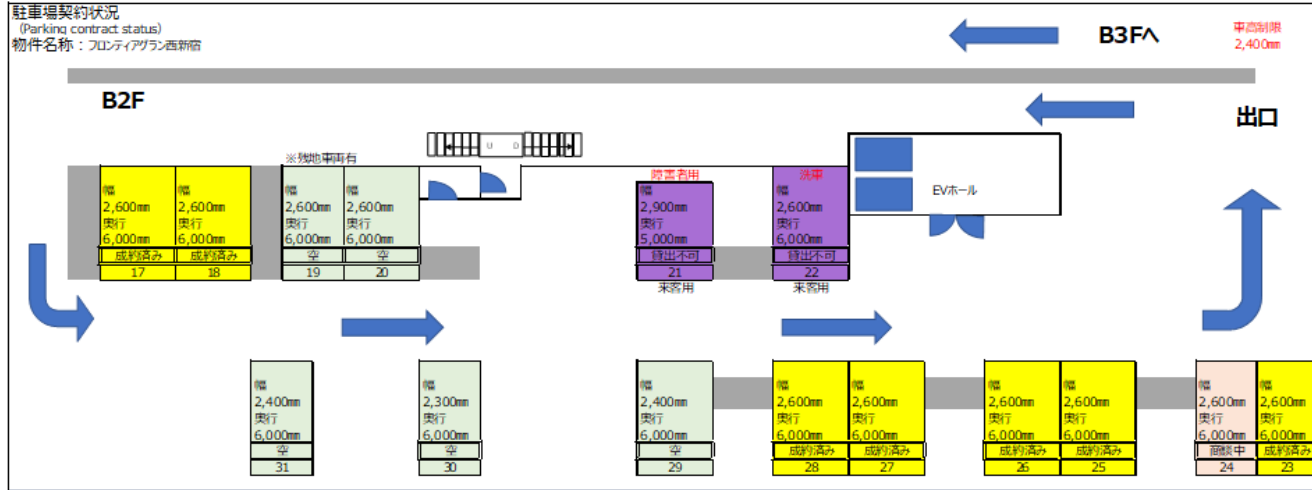

- ・自走式駐車場は月額50,000円/台・敷金1ヶ月・更新料1ヶ月にて貸し出します。
- ・1区画に対して、複数台の貸し出しが可能です。サイズの大きい車も停められます。